

ABB-Welcome

83210-AP-xxx-500
Audio-hands-free-
sisäyksikkö

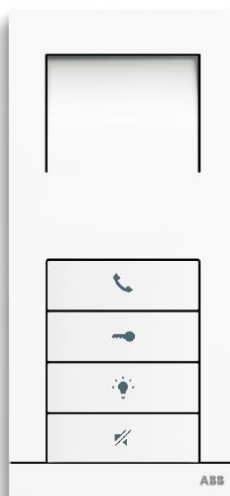

1	Turvallisuus	3
2	Käyttötarkoitus.....	3
3	Ympäristö	3
	3.1 ABB-laitteet.....	3
4	Toiminnot.....	5
	4.1 Vakio-toiminnot	5
	4.1.1 Ohjauselementit.....	5
	4.2 Asetus.....	7
	4.2.1 Aseta sisäyksikön osoite (X200, X100).....	7
	4.2.2 Aseta valopainikkeen toiminto	7
	4.2.3 Aseta soittoäänityyppi.....	8
	4.2.4 Aseta toistuva soittoääni	8
	4.2.5 Aseta soittoäänien äänenvoimakkuus	9
	4.2.6 Aseta puhe äänenvoimakkuus.....	9
	4.3 Laitteen säätö	10
5	Tekniset tiedot	11
6	Kiinnitys/Asennus	12
	6.1 Sähkötekniikka-vaatimukset	12
	6.2 Yleisiä asennusohjeita	13
	6.3 Kiinnitys	14

1 Turvallisuus



Varoitus

Sähköjännite!

Kuoleman ja tulipalon vaara 100–240 V:n jännitteen johdosta.

- Ainoastaan valtuutetut sähkötekniikot saavat suorittaa huoltotöitä 100–240 V:n jännitteellä toimivalla virransyöttöjärjestelmällä!
- Irrota virtajohto pistorasiasta ennen tämän kokoonpanon asennusta j/tai purkamista!

2 Käyttötarkoitus

Tämä laite on ABB-Welcome-ovenavausjärjestelmän integroitu osa ja se toimii pelkästään tämän järjestelmän komponenteilla. Laitteen saa asentaa vain kuiviin sisätiloihin.

3 Ympäristö



Huomioi ympäristönsuojelu!

Käytettyjä sähköisiä ja elektronisia laitteita ei saa hävittää kotitalousjätteiden mukana.

- Laite sisältää arvokkaita raaka-aineita, jotka voidaan kierrättää. Hävitä laite sen vuoksi asianmukaisessa keräyspisteessä.

3.1 ABB-laitteet

Kaikissa ABB:n pakkausmateriaaleissa ja laitteissa on merkinnät ja testisetit, joissa neuvotaan oikea hävittämistapa. Hävitä aina pakkausmateriaali ja sähkölaitteet osineen valtuutetuissa keräyspisteissä ja jätehuoltoyrityksissä.

ABB-tuotteet ovat lain vaatimusten, erityisesti lakien, jotka koskevat elektronisia ja sähköisiä laitteita, ja REACH-asetusten mukaisia.

ABB-Welcome

(EU-direktiivi 2002/96/EY WEEE ja 2002/95/EY RoHS)

(EU-REACH-asetus ja laki asetuksen käyttöönotosta (EY) nro 1907/2006)

4 Toiminnot

4.1 Vakiotoiminnot

4.1.1 Ohjauselementit

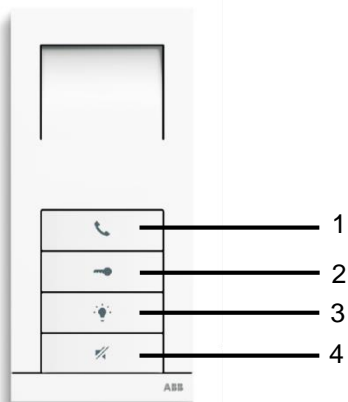

Kuva 1 Ohjauselementit

Nro	Toiminnot
1	Viestintäpainike 1A Kun puhelu saapuu, paina tätä painiketta aktivoiaksesi yhteyden 30 sekunnin kuluessa ja paina painiketta uudelleen lopettaaksesi puhelun. 1B Paina tätä painiketta valmiustilassa avataksesi yhteysvalikon.
2	Avauspainike 2A Paina tätä painiketta milloin tahansa avataksesi oven. 2B Avausautomaatti: ovi avautuu automaattisesti puhelun saapuessa (pidä tätä painiketta painettuna yli 10 sekuntia, kunnes taustavalaistu LED-valo syttyy. Sama toimenpide kytkee toiminnon pois päältä ja LED-valo sammuu).
3	Valopainike 3A Kytke valaistus (oletustoiminto) 3B Paina 3 sekuntia siirtyäksesi asetustilaan lisätoimintoja varten, esim. puhelu valvontayksikköön, huoneiden välinen sisäpuhelu ja 2. lukon avaus
4	Mykistyspainike 4A Paina tätä painiketta valmiustilassa mykistääksesi sisäyksikön soittoaänen. 4B Paina tätä painiketta valmiustilassa mykistääksesi asunnon kaikkien sisäyksikköjen soittoaänet. 4C Paina tätä painiketta puhelun saapuessa hylätäksesi puhelun. 4D Paina tätä painiketta keskustelun aikana mykistääksesi mikrofonin. LED-valo palaa ilmaisten mykistystilan.

ABB-Welcome

4.2 Asetus

4.2.1 Aseta sisäyksikön osoite (X200, X100)

Vaihe1: pidä "valo"- painiketta painettuna 3 s siirtyäksesi asetustilaan (4 LED-valoa palaa)

Vaihe 2: pidä "puhu"- painiketta painettuna 3 s siirtyäksesi X200/X100:n asetukseen.

Vaihe 3: paina "mykistä"- painiketta muuttaaksesi numeroa.

Arvo ilmaistaan kunkin painikkeen LED-valolla. (Oletusarvo=0)

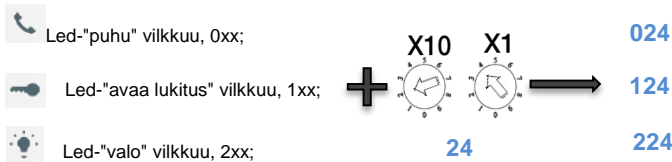

Vaihe4: pidä "valo"- painiketta painettuna 3 s siirtyäksesi asetustilaan (4 LED-valoa eivät pala)

4.2.2 Aseta valopainikkeen toiminto

Vaihe1: pidä "valo"- painiketta painettuna 3 s siirtyäksesi asetustilaan (4 LED-valoa palaa)

Vaihe 2: pidä "avaa lukitus"- painiketta painettuna 3 s siirtyäksesi valopainikkeen asetukseen.

Vaihe 3: paina "mykistä"- painiketta muuttaaksesi toimintoa.

Arvo ilmaistaan kunkin painikkeen LED-valolla. (Oletusarvo=0)

 Led-"Puhu" vilkkuu, kytketään valaistusta;



Led-"Ava lukitus" vilkkuu, avataan 2. lukko



Led-"Valo" vilkkuu, huoneiden välinen sisäpuhelu



Led-"Mykistä" vilkkuu, puhelu valvontayksikköön

Vaihe 4: pidä "valo"- painiketta painettuna 3 s siirtyäksesi asetustilaan (4 LED-valoa eivät pala)

4.2.3 Aseta soittoäänityyppi

Vaihe1: pidä "valo"- painiketta painettuna 3 s siirtyäksesi asetustilaan (4 LED-valoa palaa)

Vaihe2: paina painiketta, kuten alla, vaihtaaksesi soittoäänen.



paina "Ava lukitus"-painiketta asettaaksesi ovikellon soittoäänityypin.



paina "Valo"-painiketta asettaaksesi soittoäänityypin huoneiden väliselle sisäpuhutelulle tai puhelulle valvontayksikköön



paina "Mykistä" -painiketta asettaaksesi ulkoyksikön tai porttiyksikön soittoäänityypin

Vaihe 3: pidä "valo"- painiketta painettuna 3 s siirtyäksesi asetustilaan (4 LED-valoa eivät pala)

4.2.4 Aseta toistuva soittoääni

Vaihe1: pidä "valo"- painiketta painettuna 3 s siirtyäksesi asetustilaan (4 LED-valoa palaa)

Vaihe2: pidä "mykistä"- painiketta painettuna 3 s valitaksesi toistetaanko soittoääni.

Vaihe 3: pidä "valo"- painiketta painettuna 3 s siirtyäksesi asetustilaan (4 LED-valoa eivät pala)

4.2.5 Aseta soittoäänen äänenvoimakkuus

Vaihe1: pidä "valo"-  painiketta painettuna 3 s siirtyäksesi asetustilaan (4 LED-valoa palaa)



Vaihe2: paina "puhu"-  painiketta syöttääksesi soittoäänen äänenvoimakkuusasetuksen

Vaihe 3: paina "myksistä"-  painiketta säätääksesi soittoäänen äänenvoimakkuutta

Vaihe 4: pidä "valo"-  painiketta painettuna 3 s siirtyäksesi asetustilaan (4 LED-valoa eivät pala)

4.2.6 Aseta puhee äänenvoimakkuus

Asetuksen on oltava tiedonsiirron alainen

Vaihe1: pidä "valo"-  painiketta painettuna 3 s siirtyäksesi asetustilaan (LED  vilkkuu)

Vaihe2: paina "valo"-  painiketta säätääksesi äänenvoimakkuutta

Vaihe 3: pidä "valo"-  painiketta painettuna 3 s siirtyäksesi asetustilaan

4.3 Laitteen säätö

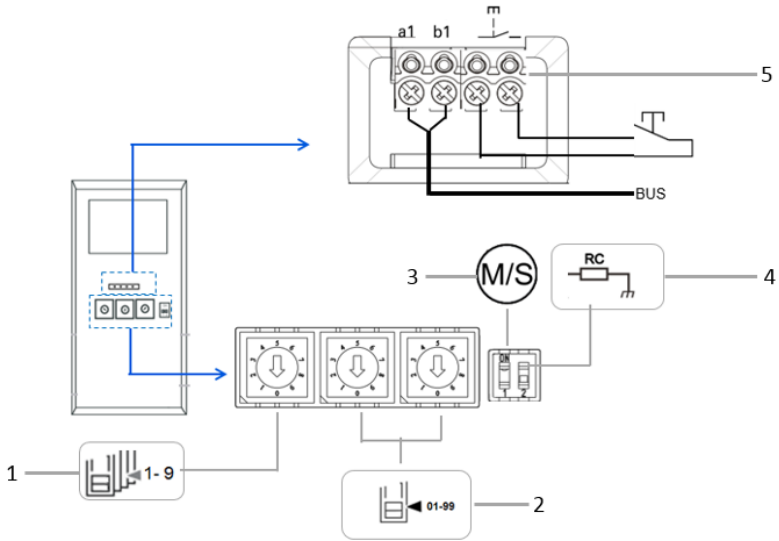

Kuva 2:

1. Asema

Valitsinkytkin oletus-ulkoaseman osoitteen asettamiseksi.

2. X10 X1

Valitsinkytkimet sisäyksikön osoitteen asettamiseksi (kymmennumerot ja yksiköiden numerot).

X100 X200

Asets "valo"-painikkeella.

3. Isäntä/Orja-toiminto

Vain yksi sisäyksikkö kussakin huoneistossa on asetettava "Isännäksi" (Kytkin on oltava asetettuna tilaan "M/S on" (Isäntä/Orja päällä)). Kaikki muut sisäyksiköt samassa huoneistossa on asetettava tilaan "Orja" (Kytkimen on oltava asetettuna tilaan "M/S off" (Isäntä/Orja pois)).

4. Päätevastus

Videoasennuksissa tai yhdistetyissä audio-videoasennuksissa, kytkimen on oltava asetettuna tilaan "RC on" linjan viimeisessä laitteessa.

5. a b = Väyläyhteys

 = Ovikelloyhteys

5 Tekniset tiedot

Nimi	Arvo
Käyttölämpötila	-10° C - +55° C
Varastointilämpötila	-40° C - +70° C
Suojaus	IP 30
Yksijohtoiset kiristimet	2 x 0,28 mm ² – 2 x 0,75 mm ²
Ohutjohtoiset kiristimet	2 x 0,28 mm ² – 2 x 0,75 mm ²
Väylän jännite	20-30 V
Koko	175 x 81 x 22 mm

6 Kiinnitys/Asennus



Varoitus

Sähköjännite!

Kuoleman ja tulipalon vaara 100–240 V:n jännitteen johdosta.

- Matalajännite- ja 100–240 V:n kaapeleita ei saa asentaa yhdessä tasa-asennettuun pistorasiaan!

Oikosulun sattuessa on vaara 100-240 V:n kuormasta matalajännitejohdossa.

6.1 Sähköteknikkovaatimukset



Varoitus

Sähköjännite!

Voit asentaa laitteen vain, mikäli sinulla on välttämätön sähkötekniikan tietämys ja kokemus.

- Väärä asennus vaarantaa oman ja sähköisen järjestelmän käyttäjän elämän.
- Väärä asennus voi aiheuttaa vakavaa vahinkoa omaisuudelle, mm. tulipalon.

Välttämätön minimiasiantuntijatietämys ja vaatimukset asentamiselle ovat seuraavat:

- Käytä "viittä turvallisuussääntöä" (DIN VD E 0105, EN 50110):
 1. irrota laite verkkovirrasta,
 2. varmista, ettei laitetta liitetä uudelleen verkkovirtaan,
 3. varmista, ettei laitteessa ole jännitettä,
 4. yhdistä maadoitus,
 5. peitä tai eristä lähellä toisiaan olevat jännitteiset osat.
- Käytä sopivaa henkilökohtaista suojavaatetusta.
- Käytä ainoastaa soveltuvia työkaluja ja mittauslaitteita.
- Tarkista jakeluverkon tyyppi (TN-järjestelmä, IT-järjestelmä, TT-järjestelmä) varmistaaksesi seuraavat virransyöttöolosuhteet (klassinen yhteys maahan, suojamaadoitus, välttämättömät lisätoimenpiteet, jne.).

6.2 Yleisiä asennusohjeita

- Päätä kaikki johdotusjärjestelmän haarat liitetyllä väylälaitteella (esim. sisäyksikkö, ulkoyksikkö, järjestelmälaite).
- Älä asenna järjestelmän ohjainta suoraan kellonmuuntajan ja muiden virtalähteiden viereen (välttääksesi häiriön).
- Älä asenna järjestelmäväylän johtoja yhteen 100–240 V:n johtojen kanssa.
- Älä käytä tavallisia kaapeleita oven aukaisulaitteiden yhdistämisyhdistämisjohdoiksi ja järjestelmäväylän johdoiksi.
- Vältä siltoja ei kaapelityyppien välillä.
- Käytä ainoastaan kahta johtoa järjestämäväylässä 4-ytimisessä tai moniytimisessä kaapelissa.
- Tehdessäsi silmukan, älä koskaan asenna saapuvaa ja lähtevää väylää saman kaapelin sisälle.
- Älä koskaan asenna sisäistä ja ulkoista väylää saman kaapelin sisälle.

6.3 Kiinnitys

Suosittelava asennuskorkeus

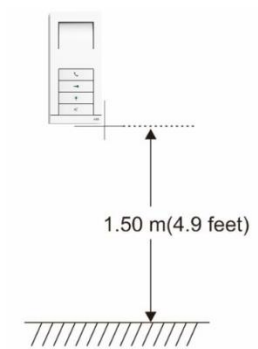

Purkaminen

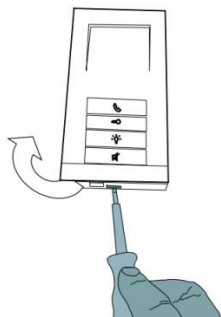

Vedä kiristintä laitteen pohjassa ja avaa sitten paneelin kotelo.

Asennusmitat koloissa oleville ruuvinrei'ille.

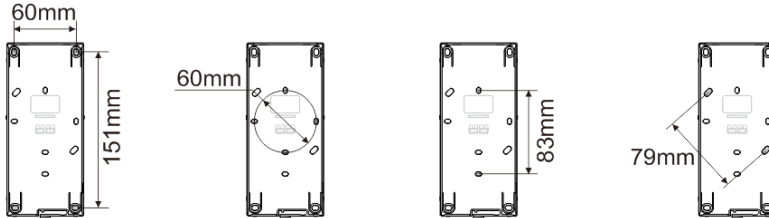

1. Laitteen pohjassa on ruuvinrei'ät seinäkiinnitystä varten yllä olevien mittohjeiden mukaisesti.
2. Lisäksi laitteen pohjan voi kiinnittää olemassa olevaan tasakiinnitettyyn alustaan. Yhteensopivan tasakiinnitetyn rasian mitat on esitetty yllä.

Johdotus

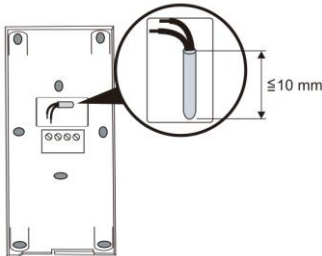

Kiinnitä laitteen pohja ja yhdistä se kuvituksessa osoitetulla tavalla. Kaapelin eristetty osa ei saa olla pitempi kuin 10 mm.

Asetukset

Aseta ensisijaisten ulkoyksikköjen osoitteet ja sisäyksikön osoite hyppyjohtimessa (katso luku " [Laitteen säätäminen](#) ").

Seinäkiinnitys

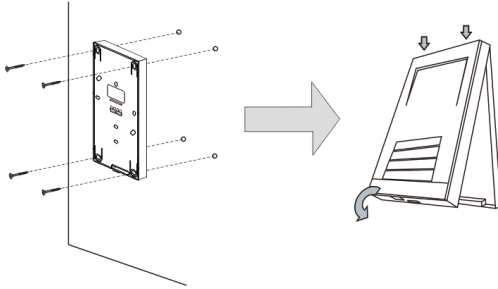

1. Kiinnitä laitteen pohja seinään.
2. Salpaa laitteen yläosa sen alaosaan: aseta laitteen yläpuoli lukitusulokkeisiin ja paina alapuoli laitteen alaosaan niin, että se jää salvan kiinnittämäksi.

Kiinnitys tasa-asennettuun rasiaan

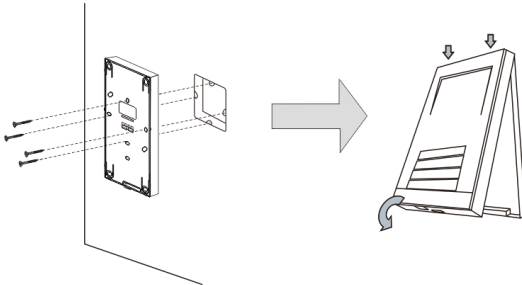

1. Kiinnitä laitteen alaosa olemassa olevaan tasa-asennettuun alustaan.
2. Salpaa laitteen yläosa sen alaosaan: aseta laitteen yläpuoli lukitusulokkeisiin ja paina alapuoli laitteen alaosaan niin, että se jää salvan kiinnittämäksi.

Sisäyksikön asennus on nyt valmis.

ABB-Welcome

Ilmoitus

Pidätämme oikeudet tehdä milloin tahansa teknisiä muutoksia sekä muutoksia tämän asiakirjan sisältöön ilman edeltävää ilmoitusta.

Yksityiskohtaiset tekniset tiedot, jotka on hyväksyttyjä tilaushetkellä, pätevät kaikkiin tilauksiin. ABB ei ota vastuuta tämän asiakirjan mahdollisista virheistä tai epätäydellisyydestä.

Pidätämme kaikki oikeudet tähän asiakirjaan ja asiakirjan sisältämiin aiheisiin ja kuvituksiin. Tämän asiakirjan sisältä tai osia siitä ei saa jäljentää, välittää tai antaa kolmannen osapuolen uudelleen käytettäväksi ilman ABB:lta etukäteen saatua kirjallista lupaa.