

ABB-Welcome

83210-AP-xxx-500
Handsfree ljud-
inomhusstation



ABB-Welcome

1	Säkerhet	3
2	Avsedd användning	3
3	Miljö	3
	3.1 ABB-enheter	3
4	Funktioner	5
	4.1 Standardfunktioner	5
	4.1.1 Kontrollelement	5
	4.2 Inställning	7
	4.2.1 Ställ in inomhusstationens adress (X200, X100)	7
	4.2.2 Ställ in ljusknappens funktion	7
	4.2.3 Ställ in typen av ringsignal	8
	4.2.4 Ställ in upprepad ringsignal	8
	4.2.5 Ställ in ringsignalens volym	8
	4.2.6 Ställ in talvolym	9
	4.3 Justering av enheten	10
5	Tekniska data	11
6	Montering/Installation	12
	6.1 Krav för elektrikern	12
	6.2 Allmänna installationsanvisningar	13
	6.3 Montering	14

1 Säkerhet



Varning

Elektrisk spänning!

Risk för dödsfall och brand på grund av elektrisk spänning på 100-240 V.

- Arbete på system med 100-240 V inström får bara utföras av auktoriserade elektriker!
- Stäng av huvudströmmen före montering och/eller demontering!

2 Avsedd användning

Denna enhet är en integrerad del av ABB-Welcome portkommunikationssystem, och fungerar uteslutande med komponenter från detta system. Enheten får endast installeras i torra rum inomhus.

3 Miljö



Tänk på att skydda miljön!

Använda elektriska och elektroniska enheter får inte kasseras med hushållsavfallet.

- Enheten innehåller värdefulla råmaterial som kan återvinnas. Kassera därför enheten på en återvinningsstation för ändamålet.

3.1 ABB-enheter

Allt förpackningsmaterial och alla enheter från ABB är försedda med märkning och testsigill för korrekt avyttring. Kassera alltid förpackningsmaterial samt elektriska enheter och deras komponenter via godkända uppsamlingsplatser och sopföretag. ABB:s produkter uppfyller de juridiska kraven, i synnerhet de lagar som styr elektroniska och elektriska enheter, samt REACH-förordningen. (EU-direktiv 2002/96/EG WEEE och 2002/95/EG RoHS)

ABB-Welcome

(EU-REACH-förordning och lag för implementering av förordningen (EG) nr 1907/2006)

4 Funktioner

4.1 Standardfunktioner

4.1.1 Kontrollelement

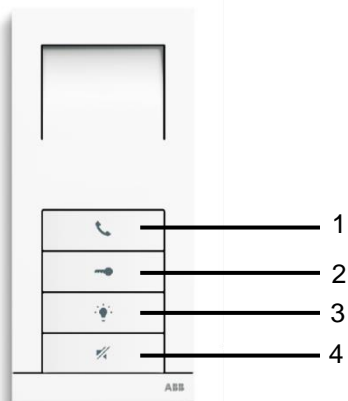



Fig. 1 Kontrollelement

Nr	Funktioner
1	Kommunikationsknapp 1A Tryck på knappen när det ringer, för att aktivera kommunikationen inom 30 sekunder, och tryck på den igen för att avsluta samtalet. 1B I standby-läge, tryck på knappen för att öppna kommunikationsmenyn.
2	Upplåsningknapp 2A Tryck på knappen när som helst för att öppna dörren. 2B Automatisk upplåsning: dörren öppnas automatiskt efter inkommande samtal (håll knappen intryckt i minst 10 sekunder tills den bakbelysta lysdioden tänds. Samma åtgärd stänger av funktionen och lysdioden släcks).
3	Ljusknapp 3A Växlar ljuset (standardfunktion) 3B Håll intryckt i 3 sek. för att öppna inställningsläget för fler funktioner, t.ex. ringa till vaktenhet, internt rum till rum-samtal och öppna lås 2
4	Dämpningsknapp 4A Tryck på knappen i standby-läge för att dämpa ringsignalen på inomhus- stationen. 4B Håll knappen intryckt länge i standby-läge för att dämpa ringsignalen på inomhusstationerna i lägenheten. 4C Tryck på den här knappen för att avvisa ett samtal. 4D Tryck på den här knappen under ett samtal för att dämpa mikrofonen. Lysdioden tänds för att indikera dämpad status.

4.2 Inställning

4.2.1 Ställ in inomhusstationens adress (X200, X100)

Steg 1: håll "ljus"-knappen intryckt  i 3 sek. för att öppna inställningsläget (4 lysdioder är tända)

Steg 2: håll "tala"-knappen intryckt  i 3 sek. för att öppna inställningen för X200/X100.

Steg 3: tryck på  "dämpa"-knappen för att ändra numret.

Värdet indikeras med lysdioden för varje knapp. (Standardvärde=0)

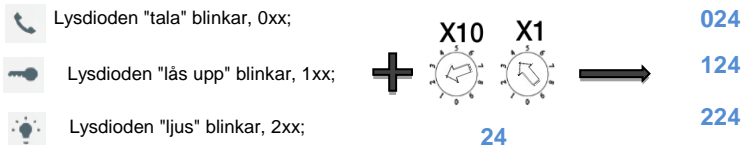

Steg 4: håll "ljus"-knappen intryckt i  3 sek. för att öppna inställningsläget (4 lysdioder är tända)





4.2.2 Ställ in ljusknappens funktion

Steg 1: håll "ljus"-knappen intryckt  i 3 sek. för att öppna inställningsläget (4 lysdioder är tända)

Steg 2: håll "tala"-knappen intryckt  i 3 sek. för att öppna inställningen för X200/X100.

Steg 3: tryck på "dämpa"-knappen  för att ändra funktionen.

Värdet indikeras med lysdioden för varje knapp. (Standardvärde=0)

-  Lysdioden "Tala" blinkar, växlar ljuset,
-  Lysdioden "Lås upp" blinkar, öppnar 2:a låset
-  Lysdioden "Ljus" blinkar, internsamtal rum till rum
-  Lysdioden "Dämpa" blinkar, ring vaktenhet



Steg 4: håll "ljus"-knappen  intryckt i 3 sek. för att öppna inställningsläget (4

lysdioder är tända)

4.2.3 Ställ in typen av ringsignal

Steg 1: håll "Ljus"-knappen intryckt  i 3 sek. för att öppna inställningsläget (4 lysdioder är tända)

Steg 2: tryck på knappen som nedan för att ändra ringsignalen.

-  tryck på "Lås upp"-knappen för att ställa in ringsignalen för dörrklockan.
-  tryck på "Ljus"-knappen för att ställa in typen av ringsignal för internsamtal från rum till rum eller samtal till vaktenhet
-  tryck på "Dämpa"-knappen för att ställa in typen av ringsignal för utomhusstation eller grindstation

Steg 3: håll "Ljus"-knappen intryckt  i 3 sek. för att öppna inställningsläget (4 lysdioder är släckta)

4.2.4 Ställ in upprepad ringsignal

Steg 1: håll "Ljus"-knappen intryckt  i 3 sek. för att öppna inställningsläget (4 lysdioder är tända)

Steg 2: håll "dämpa"-knappen intryckt  i 3 sek. för att ringsignalen ska upprepas eller inte.

Steg 3: håll "Ljus"-knappen intryckt  i 3 sek. för att öppna inställningsläget (4 lysdioder är släckta)

4.2.5 Ställ in ringsignalens volym

Steg 1: håll "Ljus"-knappen intryckt  i 3 sek. för att öppna inställningsläget (4 lysdioder är tända)

Steg 2: tryck på "tala"-knappen  för att öppna ringsignalens volyminställning

Steg 3: tryck på "dämpa"-knappen  för att ändra funktionen.

Steg 4: håll "Ljus"-knappen intryckt  i 3 sek. för att öppna inställningsläget (4

lysdioder är släckta)

4.2.6 Ställ in talvolym

Inställningen måste vara under kommunikation

Steg 1: håll "ljus"-knappen intryckt  i 3 sek. för att öppna inställningsläget

(lysdiod  blinkar)

Steg 2: tryck på "ljus"-knappen för  att ställa in volymen

Steg 3: håll "ljus"-knappen intryckt  i 3 sek. för att öppna inställningsläget

4.3 Justering av enheten

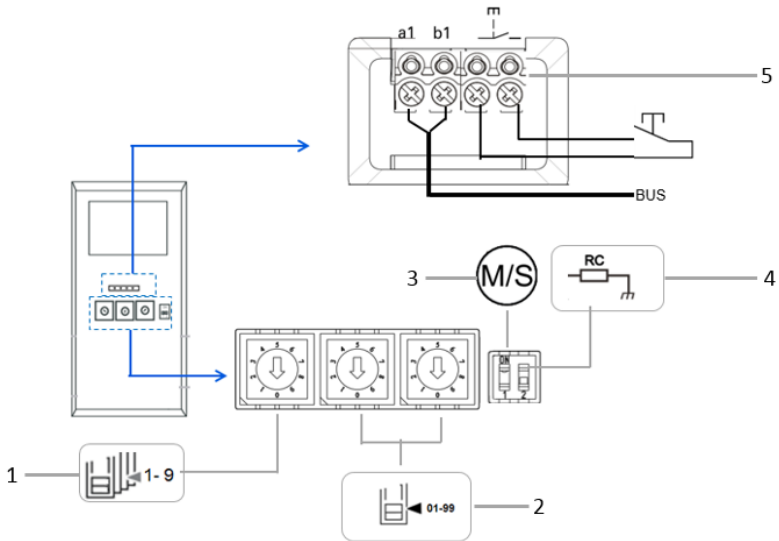

Fig. 2:

1. Station

Omkopplare för att ställa in adressen för standardstation utomhus.

2. X10 X1

Omkopplare för att ställa in adressen (tiotics- och entals-siffror) för inomhusstationen.

X100 X200

Ställ in genom "ljus"-knapp.

3. Master/Slave-funktion

Endast en inomhusstation i varje lägenhet får ställas in som "Ledare" (reglage ska ställas in som 'M/S på'). Alla andra inomhusstationer i samma lägenhet ska ställas in som "Slav" (reglage ska ställas in som 'M/S av').

4. Terminalresistor

I videoinstallationer eller installationer med både ljud och video, måste reglaget ställas in som 'RC på' på den sista enheten på linjen.

5. a b = Bussanslutning

 = Anslutning till dörrklocka

5 Tekniska data

Beteckning	Värde
Drifttemperatur	-10 °C – +55 °C
Förvaringstemperatur	-40 °C – +70 °C
Skydd	IP 30
Entrådsklamrar	2 x 0,28 mm ² – 2 x 0,75 mm ²
Fintrådsklamrar	2 x 0,28 mm ² – 2 x 0,75 mm ²
Busspänning	20-30 V
Storlek	175 x 81 x 22 mm

6 Montering/Installation



Varning

Elektrisk spänning!

Risk för dödsfall och brand på grund av elektrisk spänning på 100-240 V.

- Lågspänningskablar och 100-240 V kablar får inte installeras tillsammans i ett försänkt uttag!

Vid kortslutning finns det risk för en 100-240 V belastning på en lågspänningsledning.

6.1 Krav för elektrikern



Varning

Elektrisk spänning!

Installera bara enheten om du har erforderliga kunskaper och erfarenheter som elektriker.

- Felaktig installation utsätter dig och andra användare av det elektriska systemet för livsfara.
- Felaktig installation kan orsaka allvarliga skador på egendom, t.ex. på grund av brand.

De lägsta kraven på expertkunskap och erfarenhet för installationen är:

- Tillämpa de "fem säkerhetsreglerna" (DIN VDE 0105, EN 50110):
 1. Stäng av strömmen;
 2. Säkerställ så att den inte kan sättas på igen;
 3. Kontrollera att det inte finns någon spänning;
 4. Anslut till jord;
 5. Täck över eller barrikadera spänningsförande delar intill.
- Använd lämplig personlig skyddsutrustning.
- Använd enbart lämpliga verktyg och mätutrustning.
- Kontrollera typen av elnätverk (TN-system, IT-system, TT-system) för att säkra följande elförsörjningsförhållande (klassisk anslutning till jord, skyddsjordning, erforderliga extra åtgärder etc.).

6.2 Allmänna installationsanvisningar

- Avsluta alla grenar av ledningssystemet via en ansluten bussenhet (t.ex. inomhusstation, utomhusstation, systemenhet).
- Installera inte systemstyrenheten direkt intill ringklockans transformator eller andra kraftkällor (för att undvika interferens).
- Installera inte systembussens ledningar tillsammans med 100-240 V ledningar.
- Använd inte vanliga kablar för att ansluta ledningarna för dörröppnarna och systembussens ledningar.
- Undvik bryggor mellan olika typer av kablar.
- Använd enbart två ledningar för systembussen i en fyrkärnig eller flerkärnig kabel.
- När man drar slingor ska aldrig den inkommande och utgående bussen installeras inuti samma kabel.
- Installera aldrig den interna och den externa bussen inuti samma kabel.

ABB-Welcome

6.3 Montering

Rekommenderad installationshöjd

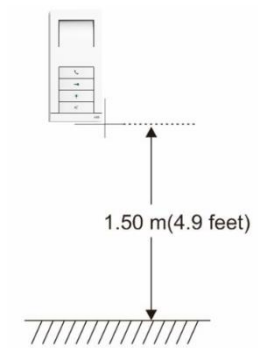

Demontering

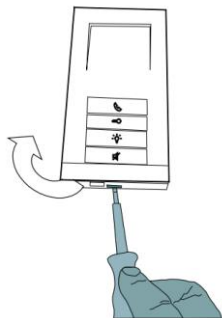

Dra i klammern på enhetens undersida, och öppna panelens hölje.

Installationsmått för skruvhål

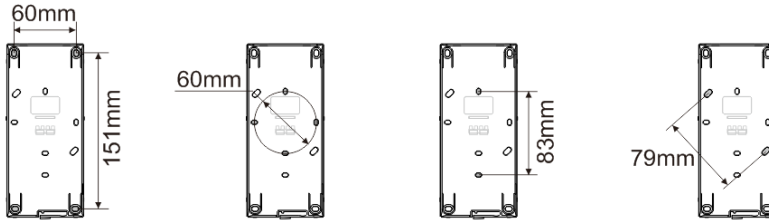

1. På enhetens undersida finns skruvhål för festsättning på väggen enligt ovanstående måttanvisningar.
2. Nederdelen av enheten kan även fästas på en befintlig försänkt box. Måtten för den kompatibla försänkta boxen visas ovan.

Koppling

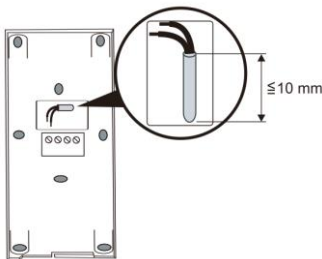

Fäst nederdelen av enheten och anslut den med hänvisning till bilderna. Den isolerade delen av kabeländan får inte vara längre än 10 mm.

Inställningar

Ställ in adressen för de önskade utomhusstationerna och adressen för inomhusstationen på överkopplaren (se kapitel "[Justering av enheten](#)").

Montering på väggen

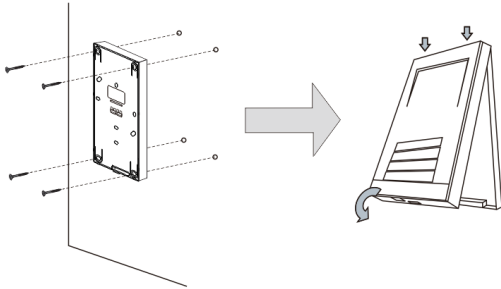

1. Fäst enhetens nederdel på väggen.
2. Haka fast den övre delen av enheten på dess nedre del. Placera enhetens ovansida på låstapparna och tryck fast den nedre delen på enheten tills klammern griper tag i den.

Monterad med försänkt box

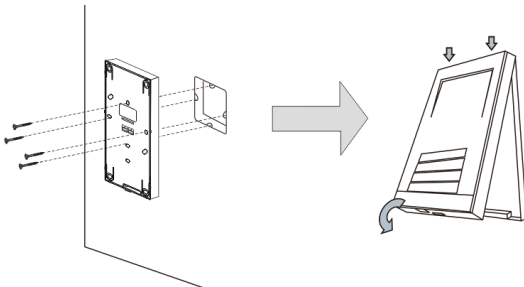

1. Fäst enhetens nederdel på den befintliga försänkta boxen.
2. Haka fast den övre delen av enheten på dess nedre del. Placera enhetens ovansida på låstapparna och tryck fast den nedre delen på enheten tills klammern griper tag i den.

Installationen av inomhusstationen är nu klar.

ABB-Welcome

Anmärkning

Vi förbehåller oss rätten att när som helst göra tekniska förändringar och ändringar av innehållet i detta dokument utan föregående meddelande.

De detaljerade specifikationerna som accepterats vid beställningstillfället gäller alla beställningar. ABB accepterar inget ansvar för eventuella fel eller ofullständigheter i detta dokument.

Vi förbehåller oss alla rättigheter beträffande detta dokument samt dess innehåll och illustrationer. Dokumentet och dess innehåll, eller utdrag därur, får inte reproduceras, överföras eller återanvändas av tredje part utan föregående skriftligt medgivande från ABB.