

ABB-Welcome M

M22311-
M22313-
4,3" Handsfree
videoinomhusstation

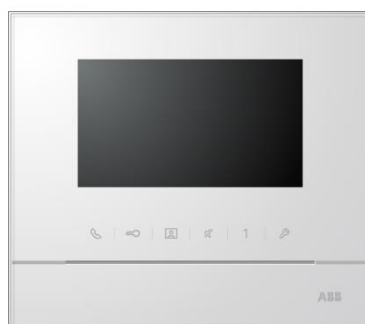

1	Säkerhet	3
2	Avsedd användning	3
3	Miljö	3
3.1	ABB-enheter	3
4	Funktioner	5
4.1	Standardfunktion	5
4.1.1	Kontrollelement.....	5
4.2	Kontrollåtgärder	8
4.2.1	Inkommande samtal/Pågående samtal.....	8
4.2.2	Display- och volyminställningar under samtal.....	9
4.2.3	Kommunikationsmeny	10
4.3	Inställningar	13
4.3.1	Översikt	13
4.3.2	Inställningar för intern samtal.....	14
4.3.3	Omkopplarmanövrerinställningar.....	16
4.3.4	Programknappsinställningar	17
4.3.5	Inställningar för vidarekoppling	18
4.3.6	Inställningar för automatisk upplåsning.....	19
4.3.7	Inställningar för OS lösenord	20
4.3.8	Ringsignalsinställningar	21
4.3.9	Volyminställningar.....	22
4.3.10	Inställningar för datum och tid.....	23
4.3.11	Inställningar för portkodssystem	24
4.3.12	Blockeringsinställningar	25
4.3.13	Historia	26
4.3.14	Språkinställningar	28
4.3.15	Information.....	28
4.3.16	Återställ fabriksinställningar	29
4.4	Rengöring	30
4.5	Justering av enheten	31
5	Tekniska data	32
6	Montering/Installation	33
6.1	Krav för elektriker.....	33
6.2	Allmänna installationsanvisningar.....	34
6.3	Montering.....	35

1 Säkerhet



Varning

Elektrisk spänning!

Risk för dödsfall och brand på grund av elektrisk spänning på 100-240 V.

- Arbete på 100-240V energisystem får endast utföras av auktoriserade elektriker!
- Stäng av huvudströmmen före montering och/eller demontering!

2 Avsedd användning

M2231x-x är en integrerad del av ABB Welcome M portkommunikationssystem, och fungerar uteslutande med komponenter från detta system. Enheten får endast installeras i torra rum inomhus.

3 Miljö



Tänk på att skydda miljön!

Använda elektriska och elektroniska enheter får inte kasseras med hushållsavfallet.

- Enheten innehåller värdefulla råmaterial som kan återvinnas. Kassera därför enheten på en återvinningsstation för ändamålet.

3.1 ABB-enheter

Allt förpackningsmaterial och alla enheter från ABB är försedda med märkning och testsigill för korrekt avyttring. Kassera alltid förpackningsmaterial samt elektriska enheter och deras komponenter via godkända uppsamlingsplatser och sopföretag.

ABB:s produkter uppfyller de juridiska kraven, i synnerhet de lagar som styr elektroniska och elektriska enheter, samt REACH-förordningen.

(EU-direktiv 2002/96/EG WEEE och 2002/95/EG RoHS)

(EU-REACH-förordning och lag för implementering av förordningen (EG) nr 1907/2006)

4 Funktioner

4.1 Standardfunktion

4.1.1 Kontrollelement

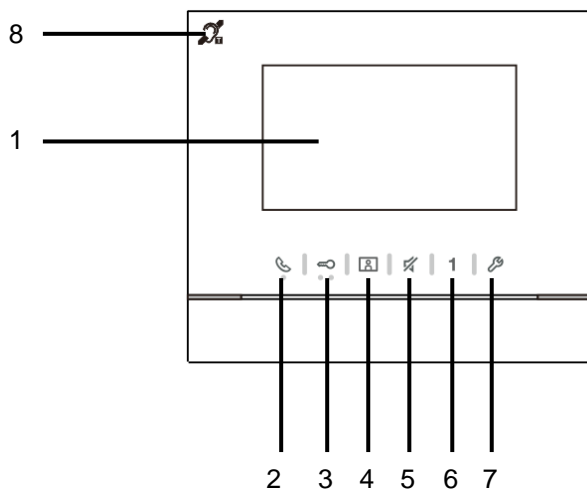

Fig. 1 Kontrollelement

Nr	Funktioner
1	“4.3" Color display(4,3" färgdisplay)”
2	<p>Kommunikationsknapp</p> <p>2A Tryck på knappen när det ringer, för att aktivera kommunikationen inom 30 sekunder, och tryck på den igen för att avsluta samtalet.</p> <p>2B I standby-läge, tryck på knappen för att öppna kommunikationsmenyn.</p> <p>2C I standby-läge, håll knappen intryckt för att aktivera sändningsfunktionen (om flera stationer är installerade i samma lägenhet).</p> <p>Lysdioden blinkar långsamt för att indikera ett inkommande samtal.</p> <p>Om lysdioden tänds betyder det att en konversation pågår.</p> <p>Om lysdioden blinkar snabbt betyder det den är upptagen.</p>
3	<p>“Unlock button(Låsknapp)”</p> <p>3A Tryck på knappen när som helst för att öppna dörren.</p> <p>3B Automatisk uppläsning: dörren öppnas automatiskt efter inkommande samtal (håll knappen intryckt i minst 10 sekunder tills den bakbelysta lysdioden tänds. Samma åtgärd stänger av funktionen och lysdioden släcks).</p> <p>Om lysdioden tänds betyder det automatisk uppläsning.</p> <p>Om lysdioden blinkar snabbt betyder det dörren har varit öppen längre än den inställda tiden (sensor måste först anslutas).</p>
4	<p>“Surveillance button(Övervakningsknapp)”</p> <p>4A Tryck på knappen i standby-läget för att övervaka standardstationen utomhus.</p> <p>4B Tryck på knappen medan displayen är på, för att övervaka nästa utomhusstation. (Funktionen finns beroende på typen av installation)</p> <p>4C Håll knappen intryckt för att ta en bild medan displayen är på.</p> <p>4D Tryck på knappen om lysdioden blinkar i standby-läge, för att visa "HISTORIA"-post.</p> <p>Om lysdioden blinkar långsamt, symboliserar det ett missat samtal.</p>
5	<p>“Mute button(Dämpningsknapp)”</p> <p>5A Tryck på knappen i standby-läge för att dämpa ringsignalen på inomhus-stationen.</p> <p>5B Håll knappen intryckt länge i standby-läge för att dämpa ringsignalen på inomhus-stationerna i lägenheten.</p> <p>5C Tryck på knappen när ett samtal kommer in, för att avvisa samtalet.</p> <p>5D Tryck på knappen under konversationen, för att dämpa mikrofonen.</p> <p>Lysdioden tänds för att indikera dämpad status.</p>

6	“Programmable button 1(Programmerbar knapp 1)” 6A Lås upp låset som är anslutet till utomhusstationen (COM-NC-NO) (standardfunktion). 6B Håll knappen intryckt i 3 sekunder i standby-läge, för att skicka SOS-larm till vaktenheten. Om lysdioden blinkar långsamt så har det lyckats, om den blinkar snabbt har det inte lyckats. 6C *Programmerbar knapp för extrafunktioner, <i>t.ex.</i> ringa vakt enhet, intern samtal.
7	“System setting button(Systeminställningsknapp)” Öppna systeminställningsmenyn för olika funktioner på enheten. Om lysdioden blinkar snabbt betyder att den är upptagen.
8	**“Induction loop function(Induktionsslingans funktion)”

* För att använda knapparna, kontakta din elinstallatör.

** Funktionen finns enbart på M22313-.

4.2 Kontrollåtgärder

4.2.1 Inkommande samtal/Pågående samtal

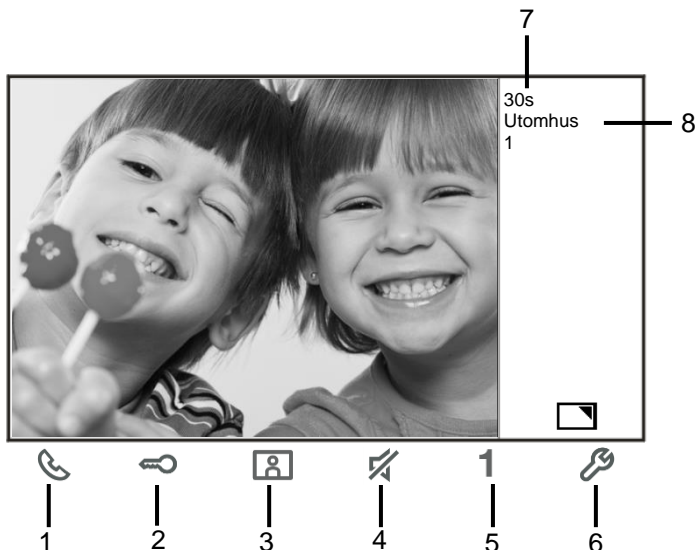

Fig. 2 Inkommande samtal/Pågående samtal
Under samtal är följande funktioner tillgängliga:

Nr	Funktioner
1	Tryck på knappen för att acceptera det inkommande samtalet. Under ett samtal, tryck på knappen för att avsluta samtalet.
2	Tryck på knappen för att öppna dörren som samtalet kommer ifrån.
3-A	Tryck på knappen för att titta på utomhusstationens analoga kamera (i förekommande fall).
3-B	Håll knappen intryckt för att ta en bild.
4	Tryck på knappen för att dämpa ringsignalens ljud. Under ett samtal, tryck på knappen för att dämpa mikrofonen.
5-A	Tryck på knappen för att aktivera den programmerbara knappens funktion.
5-B	Om funktionen "release 2nd-lock(Öppna lås 2)" eller "control switch actuator(Kontrollomkopplarmänövrerare)" tilldelas den programmerbara knappen, tryck på knappen för att aktivera funktionen.
6-A	Tryck på knappen för att aktivera eller inaktivera helskrämsfunktionen.
6-B	Håll knappen intryckt för att öppna meny för ljusstyrka och volym.
7	Tid kvar av anslutningen.
8	Antal utomhusstationer

4.2.2 Display- och volyminställningar under samtal

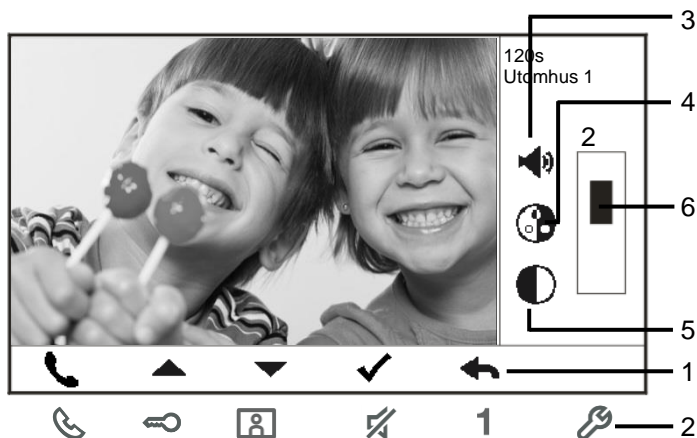



Fig. 3 Display- och volyminställning under samtal

Håll knappen  intryckt i 3 sek. för att öppna display- och volyminställningsmenyn under ett samtal eller konversation. Följande funktioner finns:

Nr	Funktioner
1	Navigationssknappar (upp/ner/bekräfta/avbryt/ osv.)
2	Tryck på navigationsknapparna efter behov.
3	Talvolym (kan bara ställas in under konversation)
4	"Saturation(Måtnad)"
5	"Brightness (Ljusstyrka)"
6	"Value set(Värdegrupp)"

4.2.3 Kommunikationsmeny

4.2.3.1 Översikt

Tryck på -knappen för att öppna kommunikationsmenyn. Följande funktioner finns:

Nr	Funktioner
1	"Intercom call(Intern samtal)" -Tryck på den befintliga samtalslistan för att ringa ett intern samtal.
2	"Call to guard unit(Ring till vakt enhet)" -Ring direkt till vakt enhet.
3	"Broadcast(Radiosändning)" -Aktivera radiosändningsfunktionen i denna meny.
4	"Swtich actuator(Omkopplarmänövrerare)" -Aktivera den befintliga omkopplarmenyn.

4.2.3.2 Intern samtal

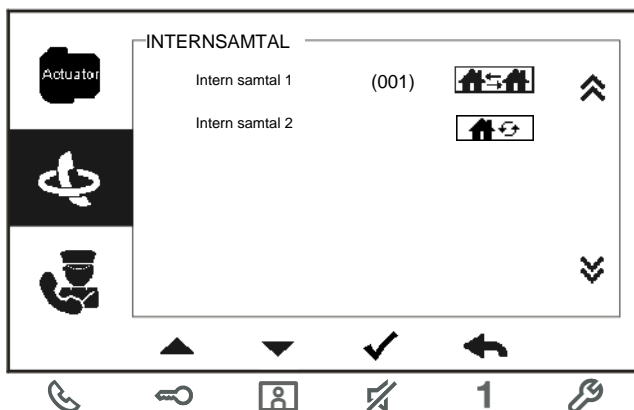



Fig. 4: Intern samtal

Ställ in intern samtalslistan i menyn "System settings-intercom settings(Systeminställningar-intern samtalsinställningar)" först.

När du valt en lista, tryck på -knappen för att ringa upp.

4.2.3.3 Ring till vakt enhet

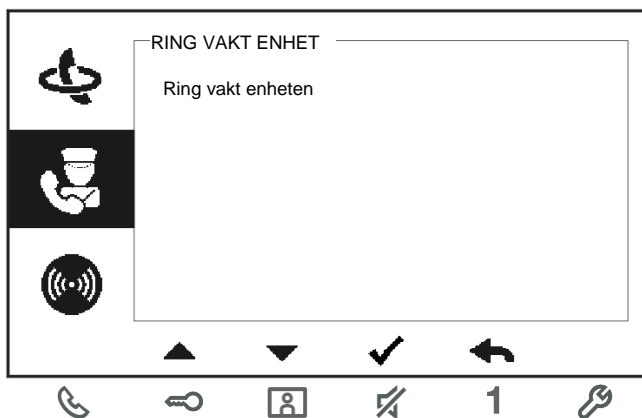

Fig. 5: Ring till vakt enhet

4.2.3.4 Radiosändning

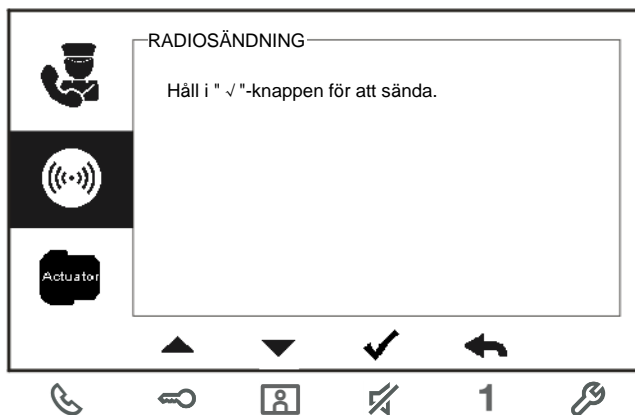

Fig. 6: Röstsändning

4.2.3.5 Omkopplarmedörerare

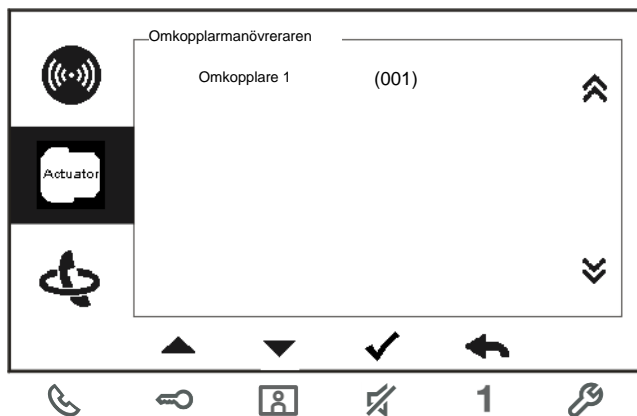



Fig. 7: Omkopplarmedörerare

Ställ in aktuatorlistan i menyn "system settings-switch actuator(Systeminställningar-omkopplarmedörerare)" först.

När en lista har valts, tryck på ✓-knappen för att aktivera låset eller belysningen som är kopplat till omkopplarmedöreraren.

4.3 Inställningar

4.3.1 Översikt

Tryck på knappen  för att öppna systeminställningsmenyn. Följande funktioner finns:

Nr	Funktioner
1	“Intercom settings(Intern samtalsinställningar)” -Upprätta intern samtalslistor mellan olika lägenheter eller inom samma lägenhet.
2	“Switch actuator(Omkopplarmanövrare)” -Upprätta omkopplarlistan i denna meny
3	“Program button(Program knappen)” -Ställ in funktioner för programmerbara knappar
4	“Call forward(Vidarekoppling)” -Ställ in målet (t.ex. andra inomhusstationer eller vakt enheter) till vilken/vilka du vill vidarekoppla samtal från besökare när du inte är hemma.
5	“Auto unlock(Automatisk upplåsning)” -Ställ in tidsintervallet för den automatiska upplåsningen
6	“Set OS password(Ställ in lösenord för operativsystemet)” -Ställ in ett anpassat lösenord för dörröppning, som finns tillgängligt tillsammans med en knappsats på en utomhusstation.
7	“Ringtone(Ringsignal)” -Ställ in ringsignalen för dörrklockor utomhus, inomhus m.m.
8	“Volume(Volym)” -Ställ in ringsignalernas volym
9	“Date and time(Datum och tid)” -Ställ in olika tider.
10	“Other settings(Andra inställningar)” -Andra inställningar, t.ex. auto fullskärm
11	“Blacklist(Blockering)” -Upprätta en blockering som används för att förhindra oönskade samtal från annan(andra) lägenhet(er).
12	“History(Historia)” -Visa alla inkommande kommunikationer i menyn, t.ex. mottagna samtal, missade samtal,
13	“Language(Språk)” - Ställ in lokalt språk
14	“Information(Information)”
15	“Reset factory default(Återställ till fabriksinställningar)”

4.3.2 Inställningar för intern samtal

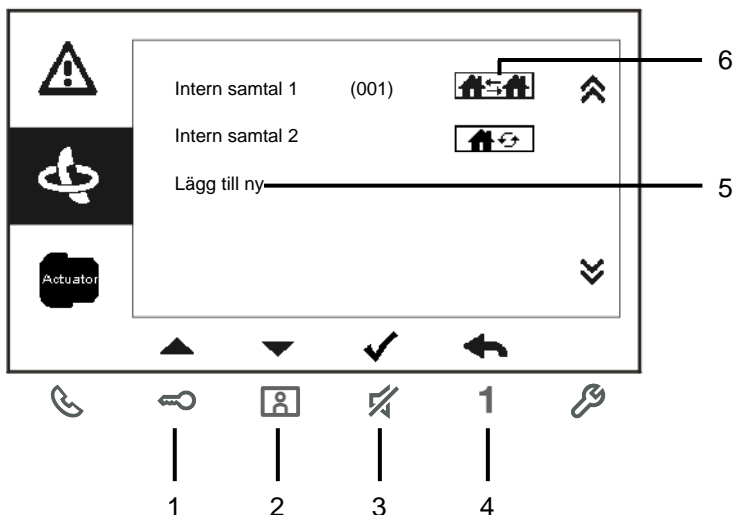



Fig. 8: meny för intern samtalsinställning

Nr	Funktioner
1	Välj föregående val eller rulla upp
2	Välj nästa val eller rulla ner
3	Bekräfta ditt val eller öppna för att ändra det
4	Återgå till föregående skärm
5	Lägg till en ny intern samtalslista. Högst 32 intern samtalslistor kan läggas till.
6	Befintlig intern samtalslista: Tryck på ✓-knappen för att ändra inställningarna.  innebär ett externt samtal från olika lägenheter. *För att etablera ett befintligt intern samtal måste varje lägenhet ha en ledarstation inomhus.
7	Befintlig intern samtalslista: Tryck på ✓-knappen för att ändra inställningarna.  innebär ett internt samtal i samma lägenhet.

Lägg till en ny lista

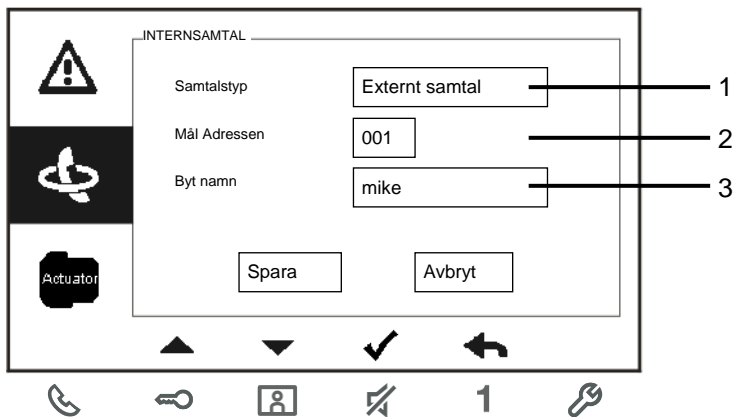
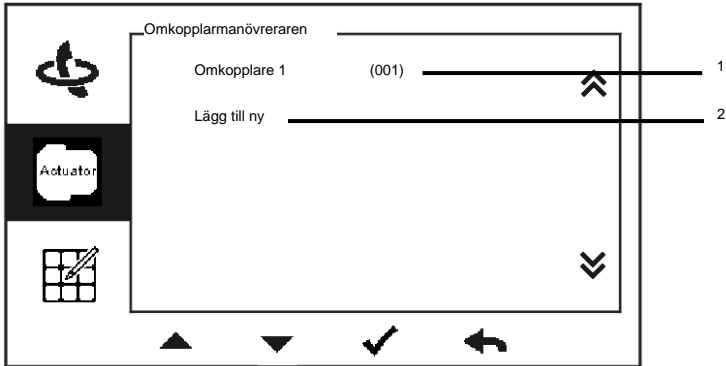

Fig. 9: Lägg till nytt intern samtal

Nr	Funktioner
1	Öppna för att välja samtalstyp: -innebär ett externt samtal från andra lägenheter -ett internt samtal innebär ett samtal inom samma lägenhet
2	Öppna för att ändra måladressen, från 001 till 250. *Om samtalstypen är ett internt samtal, är det inte nödvändigt att ställa in måladressen.
3	Byt namn på intern samtalslistan. Rulla igenom bokstäverna i alfabetet eller siffrorna en och en med knappen "+" eller "-".

När inställningen är klar, tryck på "Spara" för att bekräfta.

4.3.3 Omkopplarmänövrerinställningar



Lägg till en ny lista

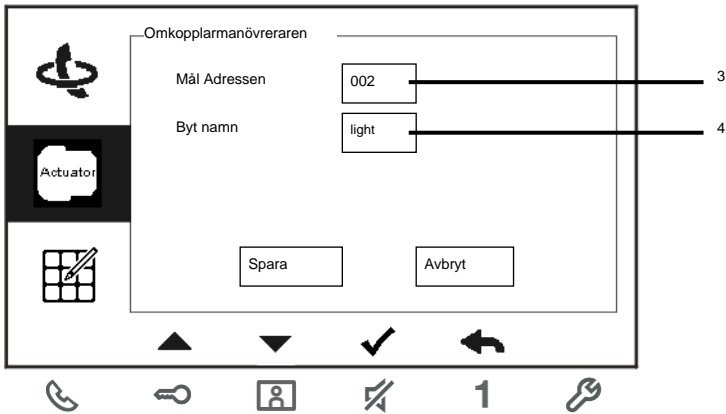

Fig. 10: Omkopplarmänövrerinställningar

Nr	Funktioner
1	Lista över befintliga omkopplarmänövrerare: Tryck på ✓ -knappen för att ändra inställningarna.
2	Lägg till en ny omkopplarlita: Högst 10 omkopplarmänövrerarlitor kan läggas till.
3	Öppna för att ändra måladressen med knappen "+" eller "-" från 001 till 199.
4	Byt namn på omkopplarmänövrerarlita: Rulla igenom bokstäverna i alfabetet eller siffrorna en och en med knappen "+" eller "-".

4.3.4 Programknappsinställningar

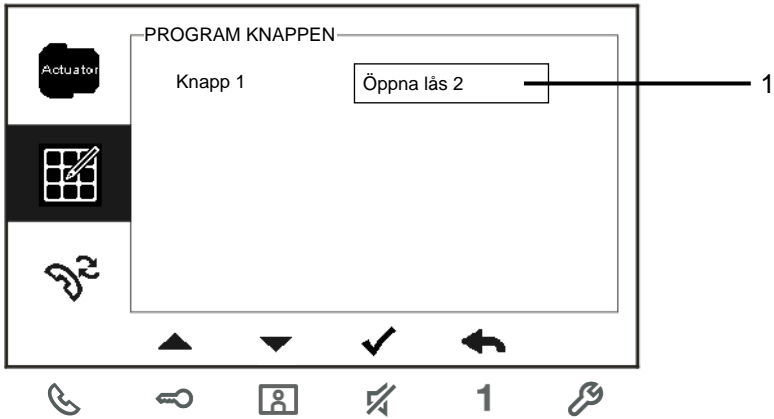

Fig. 11: Programknappsinställningar

Nr	Funktioner
1	Ställ in funktionerna för programknappen, t.ex. låsa upp det andra låset, ringa vakt-enhet, intern samtal, aktivera omkopplarmänövrerare. *Lås 2 innebär att låset är anslutet till en station vid en ytterdörr (NC-NO-COM) *Enbart befintliga intern samtalslistor och omkopplarmänövrerare kan tilldelas programknappen.

4.3.5 Inställningar för vidarekoppling

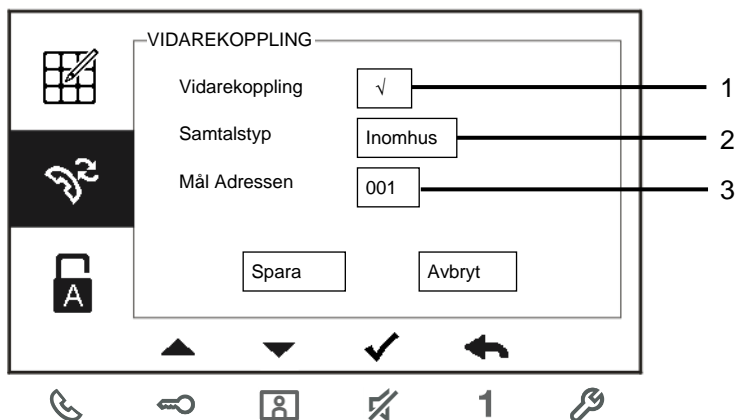

Fig. 12: Inställningar för vidarekoppling

Nr	Funktioner
1	Aktivera/inaktivera vidarekopplingsfunktionen.
2	Öppna för att välja en samtalstyp, inklusive inomhus eller vakt enhet.
3	Öppna för att ändra måladressen om samtalstypen är en inomhusstation.

*Om den automatiska uppläsningfunktionen är aktiverad, kommer den automatiska uppläsningfunktionen att inaktiveras.

*Funktionen kan bara ställas in på ledarstationen inomhus

4.3.6 Inställningar för automatisk upplåsning

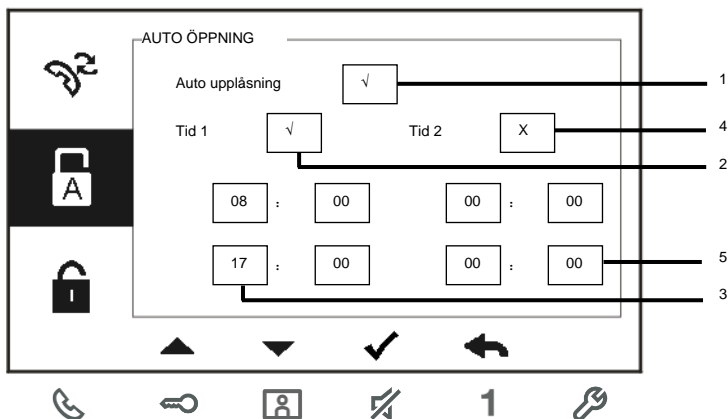

Fig. 13: Inställningar för automatisk upplåsning

Nr	Funktioner
1	Aktivera/inaktivera den automatiska upplåsningfunktionen.
2	Aktivera/inaktivera automatisk upplåsning under Tid 1.
3	Ställ in starttid och sluttid för Tid 1
4	Aktivera/inaktivera automatisk upplåsning under Tid 2
5	Ställ in starttid och sluttid för Tid 2.

*Om du aktiverar den automatiska upplåsningfunktionen utan att ställa in exakt hur länge den ska vara aktiverad, kommer funktionen att finnas under 10 timmar.

*Om den automatiska upplåsningfunktionen är aktiverad, kommer den automatiska upplåsningfunktionen att inaktiveras.

*Funktionen kan bara ställas in på ledarstationen inomhus

4.3.7 Inställningar för OS lösenord

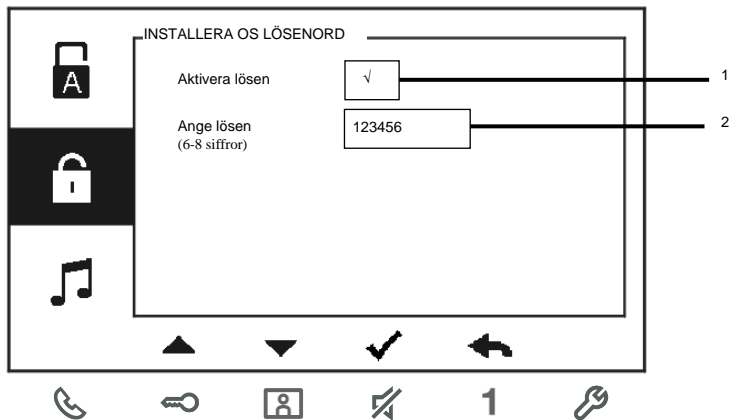

Fig. 14: Inställningar för OS lösenord

Nr	Funktioner
1	Aktivera/inaktivera lösenordsfunktionerna
2	Ange ditt lösenordet med 6-8 siffror.

*finns bara med knappsats.

*Funktionen kan bara ställas in på ledarstationen inomhus

4.3.8 Ringsignalsinställningar

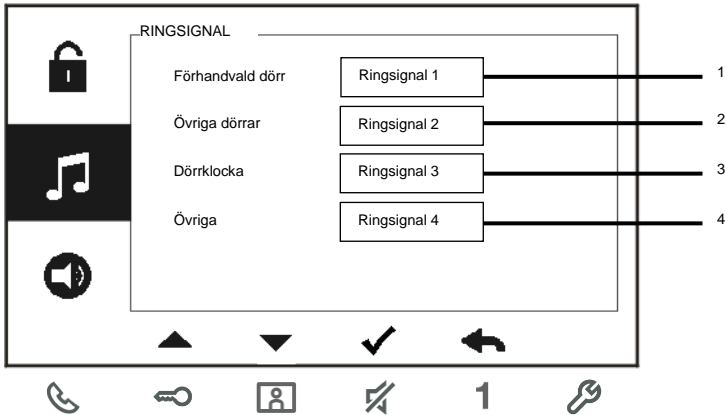

Fig. 15: Ringsignal

Nr	Funktioner
1	Välj klockans ljud för standardstationen utomhus.
2	Välj klockans ljud för andra utomhusstationer.
3	Välj klockans ljud för lägenhetsdörren.
4	Välj klockans ljud för andra, t.ex. från vakt enhet eller en intern samtal från andra lägenheter.

4.3.9 Volyminställningar

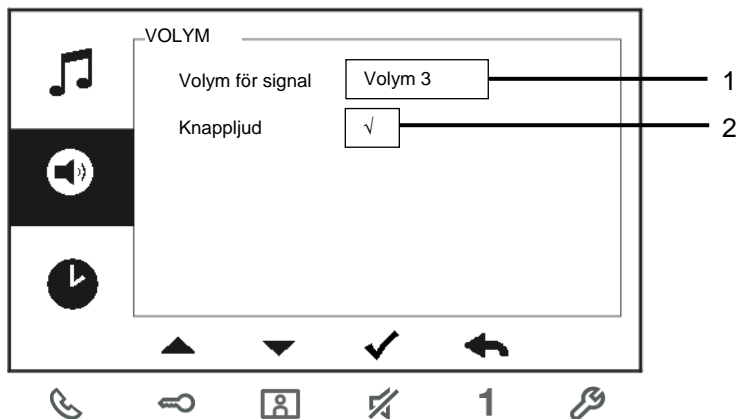

Fig. 16: Volyminställningar

Nr	Funktioner
1	Ställ in volymen för klockans ljud.
2	Aktivera/inaktivera feedback-tonen som ljuder när tryckknappen trycks in.

4.3.10 Inställningar för datum och tid

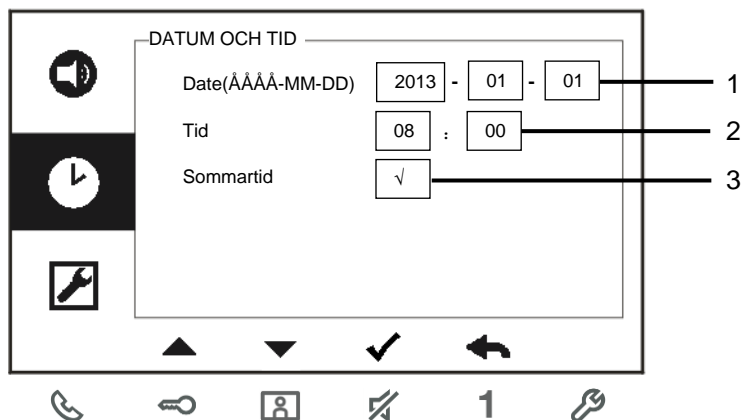

Fig. 17: Inställningar för datum och tid

Nr	Funktioner
1	Ställ in datum.
2	Ställ in tiden.
3	Aktivera/inaktivera sommartidsfunktionen.

4.3.11 Inställningar för portkodssystem

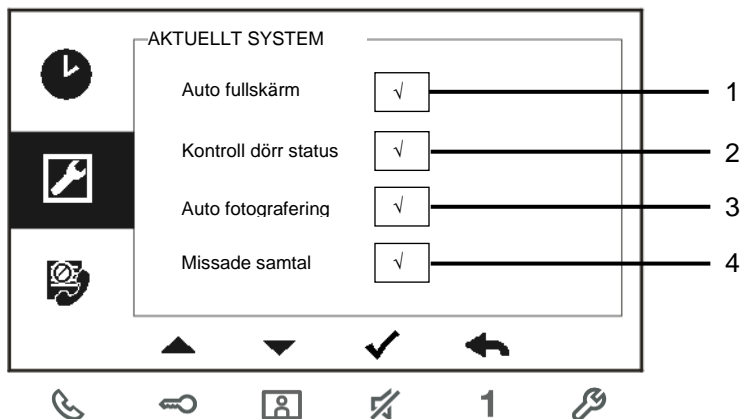

Fig. 18: Inställningar för portkodssystem

Nr	Funktioner
1	Aktivera/inaktivera auto fullskärm-funktionen.
2	Aktivera/inaktivera funktionen för kontroll av dörrstatus (finns bara om sensorn är installerad med en utomhusstation. 🔔 blinkar när dörren är öppen).
3	Aktivera/inaktivera den automatiska bildtagningsfunktionen.
4	Aktivera/inaktiverar funktionen för missade samtal (📞 blinkar när det finns ett missade samtal).

4.3.12 Blockeringsinställningar

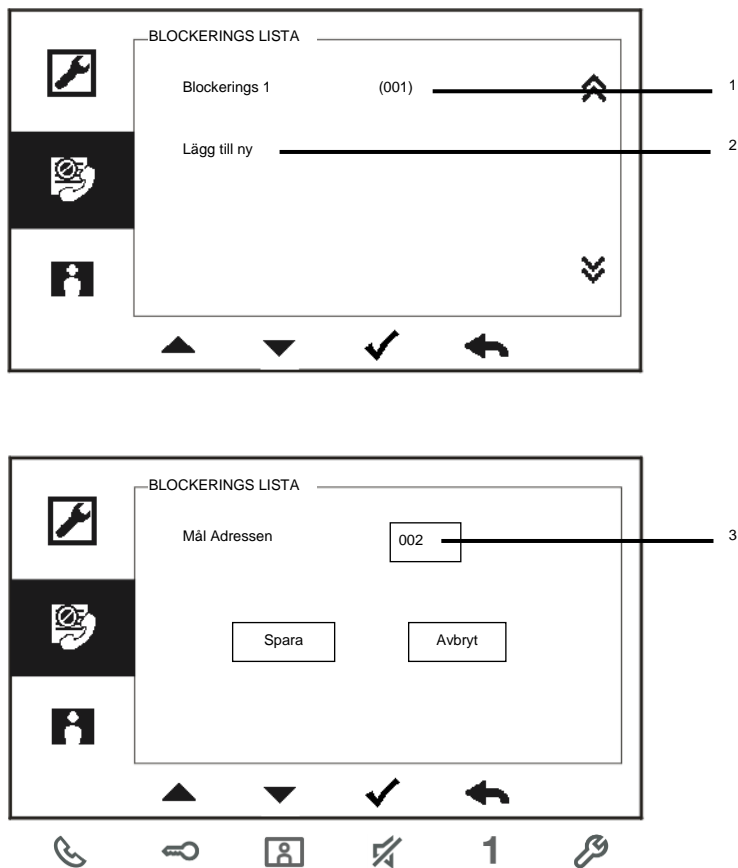

Fig. 19: Blockeringsinställningar

Nr	Funktioner
1	Befintliga blockeringar: Tryck på ✓ -knappen för att ändra inställningarna.
2	Lägg till nya blockeringar: Högst 32 blockeringar kan läggas till.
3	Öppna för att ändra måladressen med knappen "+" eller "-" från 001 till 250.

*Funktionen kan bara ställas in på ledarstationen inomhus

4.3.13 Historia

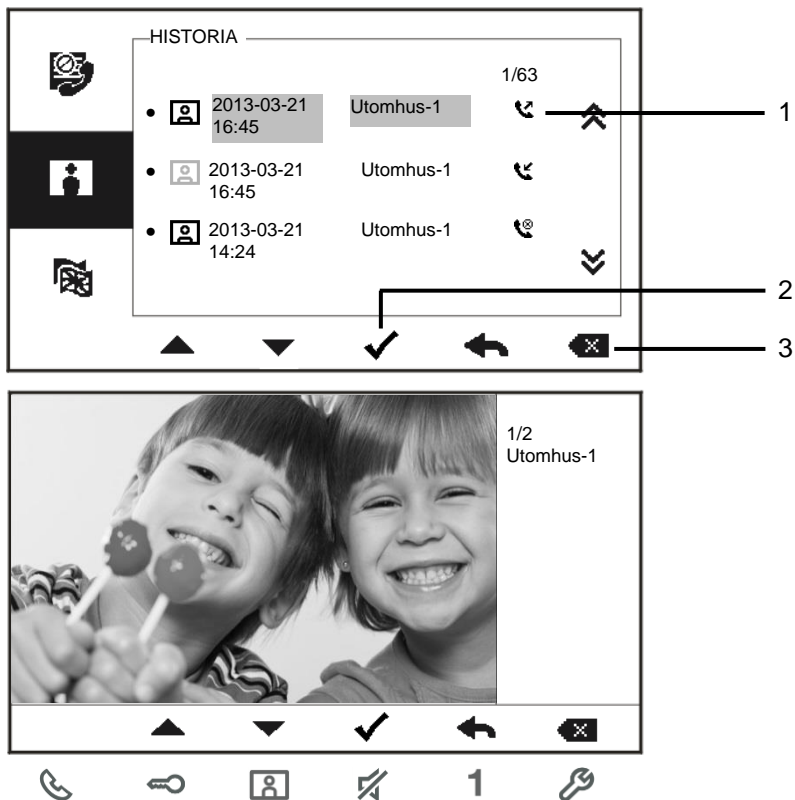

Fig. 20: Historia

Nr	Funktioner
1	<p>Upp till 100 händelser kan registreras i historiemyn.</p> <ul style="list-style-type: none"> -Om bildtagningsfunktionen är aktiverad, visas en ikon. Utan bildtagningsfunktion visas ingen ikon. - Datum, tid och typ av händelse registreras när tillsammans med bilden. bilden tas. - Riktningar: <ul style="list-style-type: none"> ☎ betyder att ringa samtal ☎ betyder att ta emot samtal ☎Ⓜ betyder missade samtal

2	Tryck på knappen för att visa detaljerna för händelsen. Två bilder tas alltid när en besökare ringer på klockan.
3	Tryck på knappen för att ta bort den registrerade händelsen

4.3.14 Språkinställningar

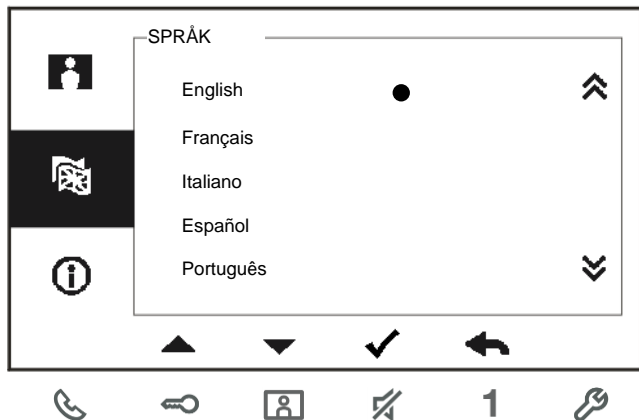

Fig. 21: Språkinställningar

4.3.15 Information

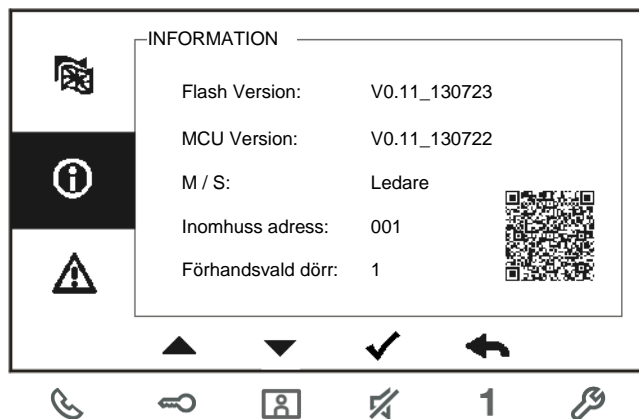

Fig. 22: Information för inomhusstation (skannar QR-koden för att få detaljerade instruktioner för inomhusstationen)

4.3.16 Återställ fabriksinställningar

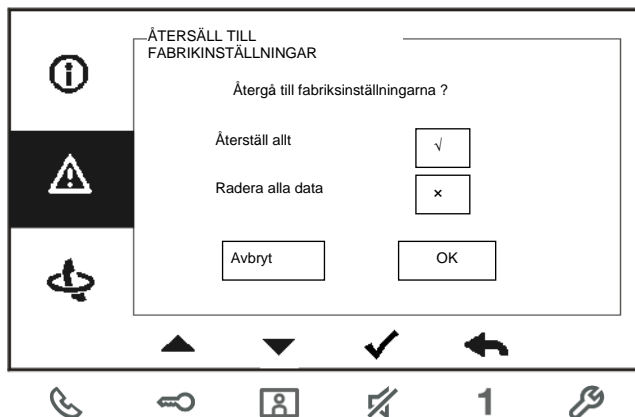

Fig. 23: Återställ fabriksinställningar

Nr	Funktioner
1	Återställ alla inställningar: Återställ enheten och återställ alla standardkonfigurationer. Åtgärden raderar inte programmerade data och historik, som t.ex. internsamtalslistor och omkopplarmänövrerlistor.
2	Rensa alla data: Ta bort alla programmerade data och historik. Alla konfigurationer kommer också att återställas till fabriksinställningar.

4.4

Rengöring

**Försiktighet****Risk för skador på skärmens yta.**

Skärmens yta kan skadas av hårda eller vassa föremål!

Använd aldrig denna typ av föremål för att mata in på pekskärmen.

- Använd fingrarna eller en stylus-penna.

Skärmens yta kan skadas om den rengörs med rengöringsvätskor eller slipmedel!

- Rengör ytan med en mjuk trasa och glasrengöringsmedel som finns i handeln.
- Använd aldrig slipande rengöringsmedel.

4.5 Justering av enheten

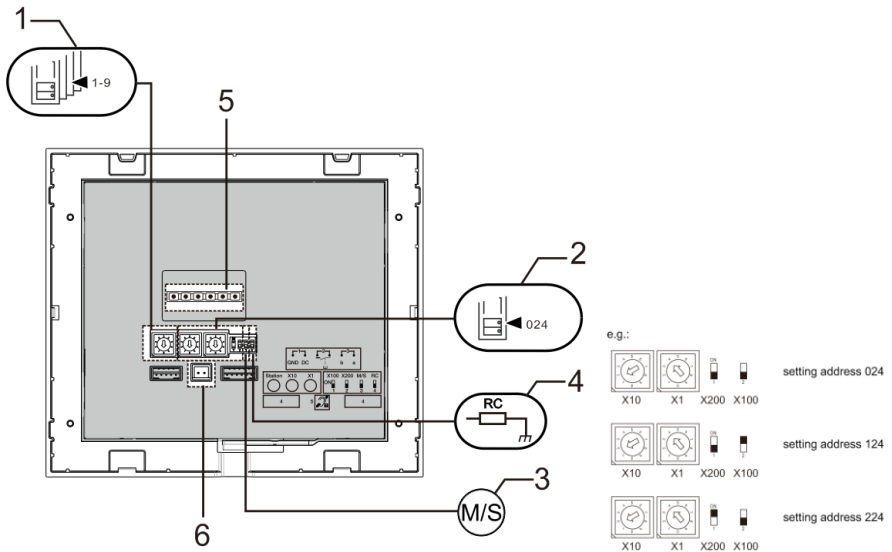

Fig. 24:

1. **“Station(Station)”**

Omkopplare för att ställa in adressen för standardstation utomhus.

2. **X10 X1**

Omkopplare för att ställa in adressen (tiotalssiffror) för inomhusstationen.

X200 X100

Dipkontakt för att ställa in adressen (hundratalssiffror) för inomhusstationen.

3. **“Master /Slave function(Ledare/Slave-funktion)”**

Endast en inomhusstation i varje lägenhet får ställas in som "Ledare" (reglage ska ställas in som 'M/S på'). Alla andra inomhusstationer i varje lägenhet ska ställas in som "Slave" (reglage ska ställas in som 'M/S av').

4. **“Terminal resistor(Terminalresistor)”**

I videoinstallationer eller installationer med ljud och video blandat, måste reglaget ställas in som 'RC på' på den sista enheten på linjen.

5. **a b = Bussanslutning**

= Anslutning till dörrklocka

DC GND = Extra strömförsörjning

6. **Kontakt för induktions slinga**

5 Tekniska data

Beteckning	Värde
Displayens upplösning:	480 x 272
Displayens storlek:	4,3"
Drifttemperatur	-10 °C – +55 °C
Förvaringstemperatur	-40 °C – +70 °C
Skydd	IP 30
Entrådsklamrar	2 x 0,28 mm ² – 2 x 1 mm ²
Fintrådsklamrar	2 x 0,28 mm ² – 2 x 1 mm ²
Busspänning	20-30 V

6 Montering/Installation



Varning

Elektrisk spänning!

Risk för dödsfall och brand på grund av elektrisk spänning på 100-240 V.

- Lågspänningskablar och 100-240 V kablar får inte installeras tillsammans i ett försänkt uttag!

Vid kortslutning finns det risk för en 100-240 V belastning på en lågspänningsledning.

6.1 Krav för elektrikern



Varning

Elektrisk spänning!

Installera bara enheten om du har erforderliga kunskaper och erfarenheter som elektriker.

- Felaktig installation utsätter dig och andra användare av det elektriska systemet för livsfara.
- Felaktig installation kan orsaka allvarliga skador på egendom, t.ex. på grund av brand.

De lägsta kraven på expertkunskap och erfarenhet för installationen är:

- Tillämpa de "fem säkerhetsreglerna" (DIN VDE 0105, EN 50110):
 1. Stäng av strömmen;
 2. Säkerställ så att den inte kan sättas på igen;
 3. Kontrollera att det inte finns någon spänning;
 4. Anslut till jord;
 5. Täck över eller barrikadera spänningsförande delar intill.
- Använd lämplig personlig skyddsutrustning.
- Använd enbart lämpliga verktyg och mätutrustning.
- Kontrollera typen av elnätverk (TN-system, IT-system, TT-system) för att säkra följande elförsörjningsförhållande (klassisk anslutning till jord, skyddsjordning, erforderliga extra åtgärder etc.).

6.2 Allmänna installationsanvisningar

- Avsluta alla grenar av ledningssystemet via en ansluten bussenhet (t.ex. inomhusstation, utomhusstation, systemenhet).
- Installera inte systemstyrenheten direkt intill ringklockans transformator eller andra kraftkällor (för att undvika interferens).
- Installera inte systembussens ledningar tillsammans med 100-240 V ledningar.
- Använd inte vanliga kablar för att ansluta ledningarna för dörröppnarna och systembussens ledningar.
- Undvik bryggor mellan olika typer av kablar.
- Använd enbart två ledningar för systembussen i en fyrkärnig eller flerkärnig kabel.
- När man drar slingor ska aldrig den inkommande och utgående bussen installeras inuti samma kabel.
- Installera aldrig den interna och den externa bussen inuti samma kabel.

6.3 Montering

Rekommenderad installationshöjd

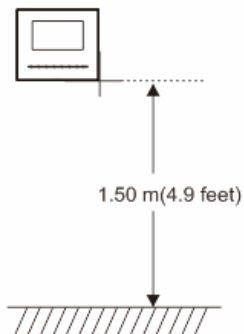

Demontering

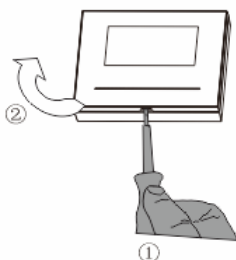

Öppna panelens hölje genom att dra i klämman på enhetens undersida.

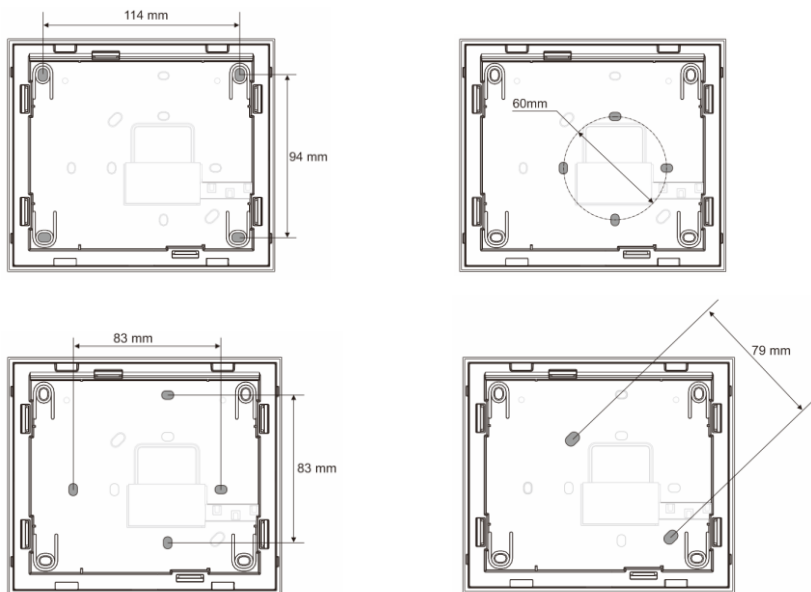
Installationsmått

1. På enhetens undersida finns skruvhål för fastsättning på väggen enligt ovanstående måttanvisningar.
2. Nederdelen av enheten kan även fästas på en befintliga försänkt box. Måtten för den kompatibla försänkta boxen visas på bilden ovan.

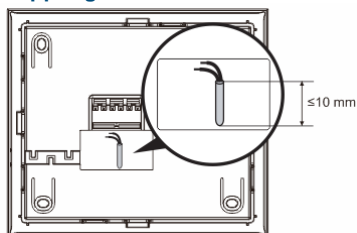
Koppling

Fäst nederdelen av enheten och anslut den i enlighet med bilderna. Den isolerade delen av kabeländan får inte vara längre än 10 mm.

Inställningar

Ställ in adressen för de önskade utomhusstationerna och adressen för inomhusstationen på överkopplaren (se kapitel " [Justering av enheten](#) ").

Tre typer av installation:

A. Ytmonterad

1) Montering på väggen

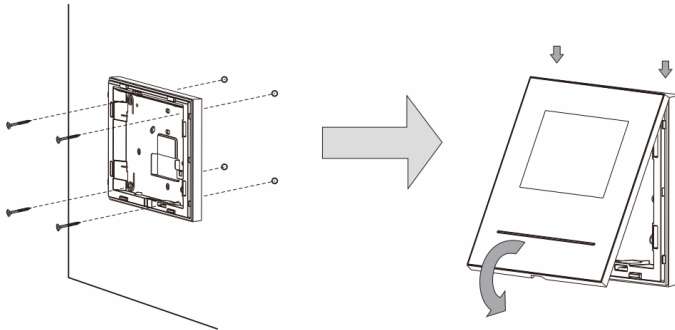

1. Fäst enhetens nederdel på väggen.
2. Haka fast den övre av enheten på nederdelen: placera enhetens ovansida på låstapparna och tryck på nederdelen på enheten tills klammern griper tag i den.

2) Monterad med försänkt box

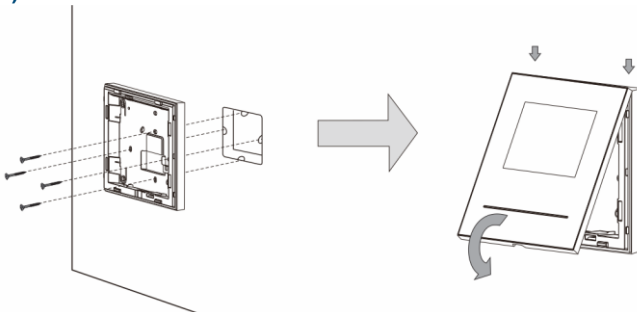

1. Fäst enhetens nederdel på den befintliga försänkta boxen.
2. Haka fast den övre av enheten på nederdelen: placera enhetens ovansida på låstapparna och tryck på nederdelen på enheten tills klammern griper tag i den.

B. Skrivbordsmonterad

Monterad med skrivbordskonsol

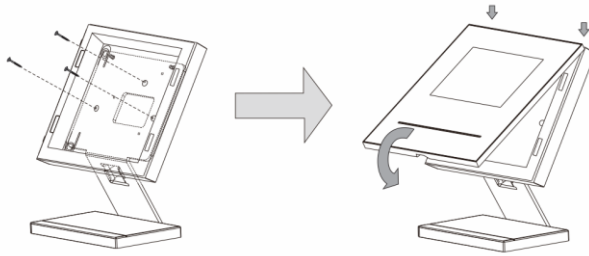

1. Fäst enhetens nederdel på skrivbordskonsolen.
2. Haka fast den övre av enheten på nederdelen: placera enhetens ovansida på låstapparna och tryck på nederdelen på enheten tills klammern griper tag i den.

C. Försänkt montering

Demontering av ramen

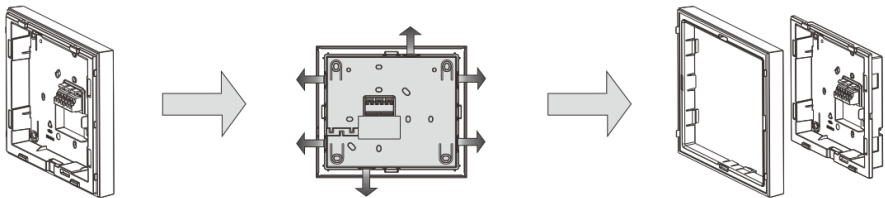

För att göra en försänkt montering ska ramen först tas bort.

1) Monterad med bakhölje

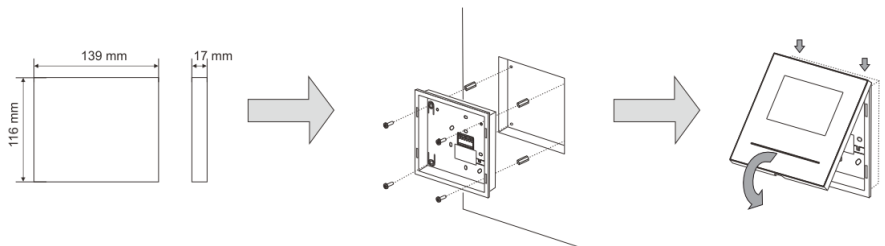

1. Fäst bakhöljet direkt inuti väggen.

- Haka fast den övre av enheten på nederdelen: placera enhetens ovsida på låstapparna och tryck på nederdelen på enheten tills klammern griper tag i den.

2) Monterad med försänkt box i metall

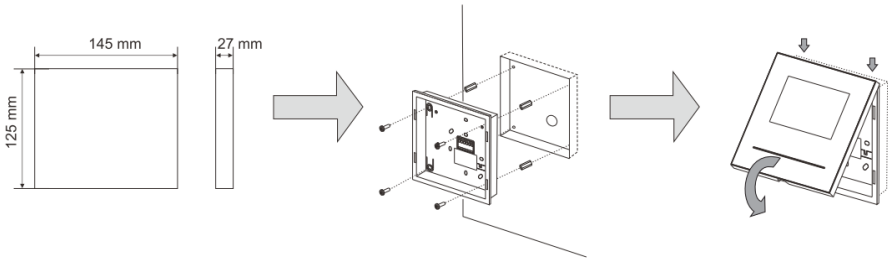

- Fäst den försänkta boxen i metall inuti väggen.
- Fäst bakhöljet på den försänkta boxen i metall.
- Haka fast den övre av enheten på nederdelen: placera enhetens ovsida på låstapparna och tryck på nederdelen på enheten tills klammern griper tag i den.

Sätta tillbaka framsidan

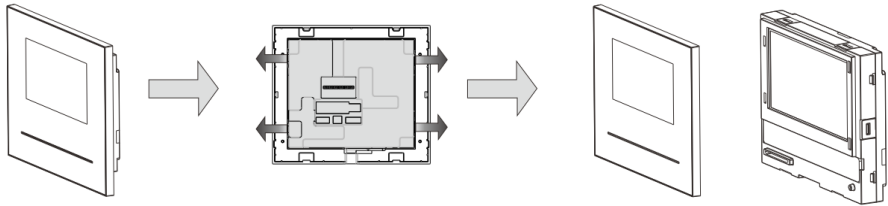

Installationen av inomhusstationen är nu klar.

Anmärkning

Vi förbehåller oss rätten att när som helst göra tekniska förändringar och ändringar av innehållet i detta dokument utan föregående information.

De detaljerade specifikationerna som accepterats vid beställningstillfället gäller alla beställningar. ABB accepterar inget ansvar för eventuella fel eller ofullständigheter i detta dokument.

Vi förbehåller oss alla rättigheter beträffande detta dokument samt dess innehåll och illustrationer. Dokumentet och dess innehåll, eller utdrag därur, får inte reproduceras, överföras eller återanvändas av tredje part utan föregående skriftligt medgivande från ABB.